

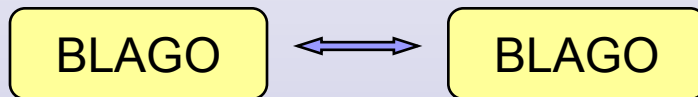

DENAR, BANČNIŠTVO IN DENARNA POLITIKA

5.1 KAJ JE DENAR IN FUNKCIJE DENARJA

Denar je blago, ki omogoča menjavo in ga je v vsakem trenutku vsakdo pripravljen sprejeti. Skozi zgodovino so se pojavljale različne vrste denarja: zlatniki, jantar, ribe, sol..... Lahko je blagovni (ima kritje v svoji vrednosti- zlatniki) ali fiducirani (nima kritja: bankovci in kovanci)



BLAGOVNA MENJAVA
(TRAMPA, KOMENZACIJA)

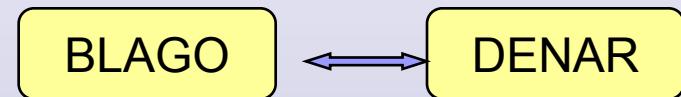

DENARNA MENJAVA

Funkcije denarja:

- Menjalno sredstvo (omogoča menjavo)
- Merilo vrednosti (izdelki in storitve izražajo svojo vrednost v ceni oz. denarju) Za to funkcijo mora imeti denar trdno vrednost.
- Merilo odloženega plačila
- Zakladna funkcija (omogoča varčevanje in ja najbolj likvidna oblika premoženja)

5.2 Merjenje zaloge denarja (ponudba) - M

Denarni agregati:

1. Primarni denar (ustvarja ga CB: gotovina in bančne rezerve)
2. $M1 =$ gotovina, vloge na vpogled (pri poslovnih bankah oz. CB)
3. $M2 = M1 +$ vezane vloge (pri poslovnih bankah oz. CB)
4. $M3 = M2 +$ devizne vloge

5.4 Povpraševanje po denarju

Ljudje povprašujemo po denarju (M1) zaradi dveh razlogov:

- Transakcijsko povpraševanje: denar omogoča nakupe (oz. menjavo). Večji kot so dohodki, večje je transakcijsko povpraševanje
- Špekulativno povpraševanje: če špekuliramo na porast vrednosti ostalih oblik naložb, jih moramo najprej kupiti, kar ima za posledico povečanje povpraševanja po denarju (npr. delnice, nepremičnine....)

- Povpraševanje po denarju pa je odvisno od cene (cena = obrestna mera) in sicer obratno sorazmerno (c.p)

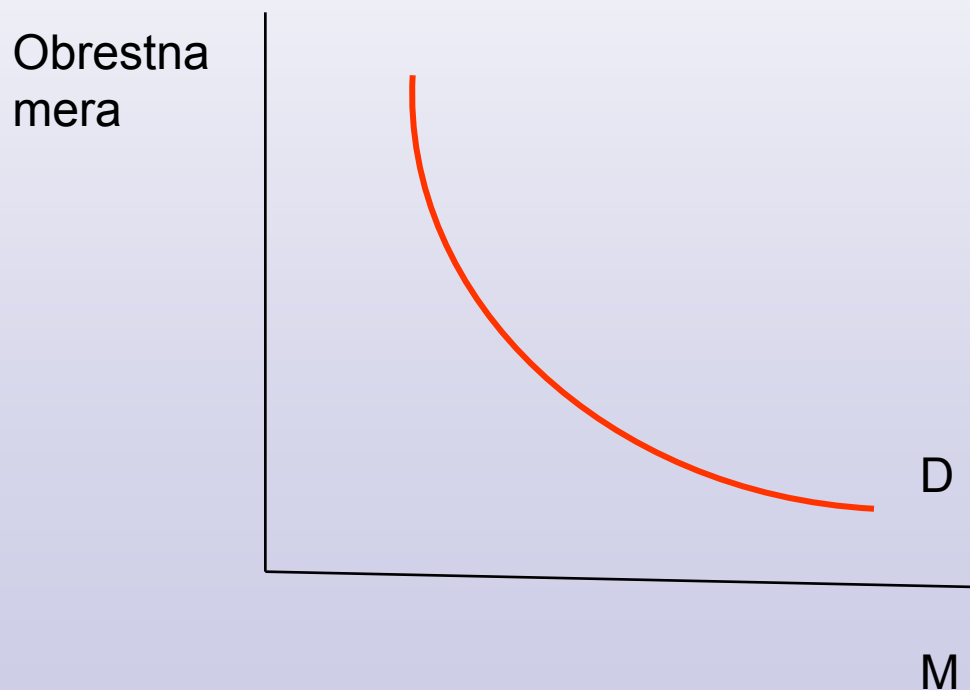

Če je obrestna mera večja, smo pripravljene bolj varčevati in se povpraševanje po denarju (M1) zmanjša in obratno.

1) Povečanje povpraševanja po denarju (premik krivulje v desno navzgor)

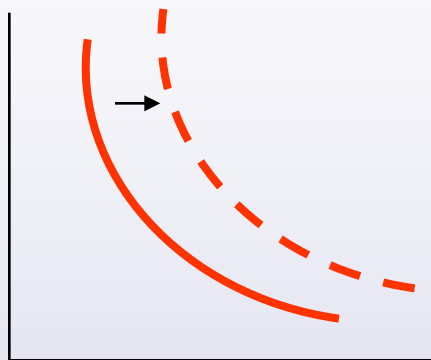

Razlogi: večji dohodki, manjša inflacija, ukinjanje finančnih inovacij (npr. čeki, plastični denar), neusklajenost pritokov in odtokov plačil....

2) Zmanjšanje povpraševanja po denarju (premik krivulje v levo navzdol)

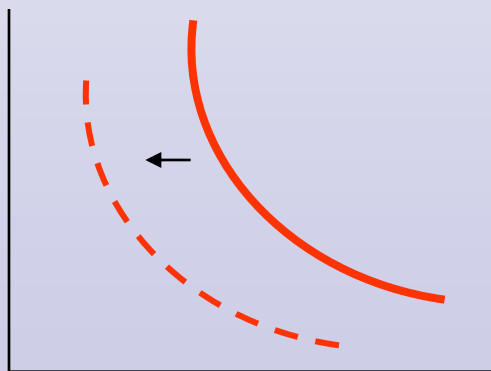

Razlogi: manjši dohodki, višja inflacija, uvedba finančnih inovacij (npr. čeki, plastični denar), usklajenost pritokov in odtokov plačil....

5.4 Zaloga denarja, povpraševanje po denarju (tržno ravnovesje)

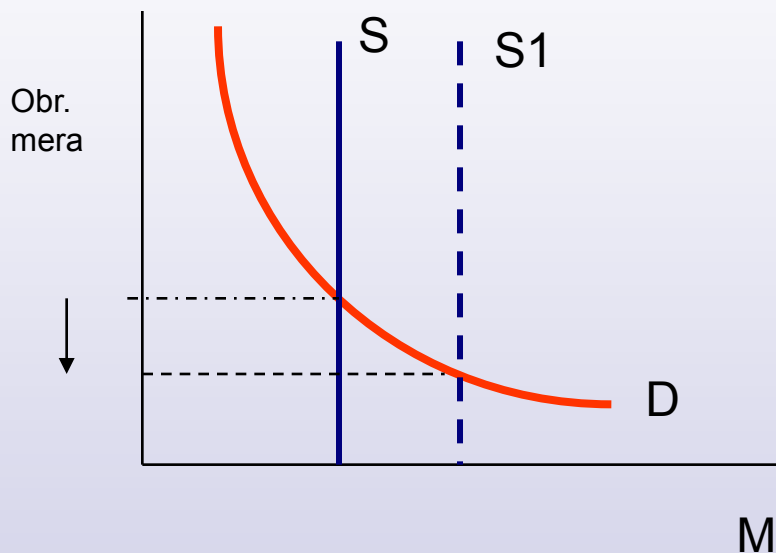

Če se poveča količina denarja v obtoku (pomik S v S1) vpliva to na znižanje obrestne mere in obratno.

Kako bi vplivala sprememba D (povečanje D) na oblikovanje obrestne mere (pri enaki podudbi)?

5.5 Kvantitativna teorija denarja

Fisherjeva enačba:

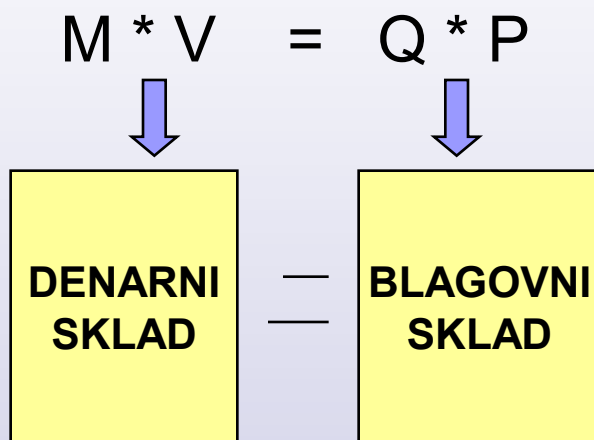

M = količina denarja v obtoku

V = hitrost kroženja denarja

Q = obseg BDP } Nominalni BDP
P = raven cen }

Če se poveča M, se povečajo tudi P (cene) in obratno

Restrektivna denarna politika (omejevalna): v primeru, da je denarni sklad večji od blagovnega. Rezultat: inflacija

Ekspanzivna denarna politika (pospeševalna): v primeru, da je denarni sklad manjši od blagovnega. Rezultat: deflacija

Kako nastaja denar?

Največji vpliv na količino denarja v obtoku imajo poslovne banke preko multiplikacije depozitov.

Del denarja, ki ga banka prejme od varčevalcev, ga mora obvezno shraniti v rezerve (npr. 10 %), razliko pa lahko naprej posodi v obliki posojila. To posojilo dobi npr. neko podjetje, ki s tem plača obveznost do svojega dobavitelja in to na njegov TRR npr. pri drugi banki. Ta banka zopet zadrži obvezno rezervo, razliko pa posodi naprej..... I

Prikaz multiplikacije depozitov (obvezna rezerva OR = 20 %)

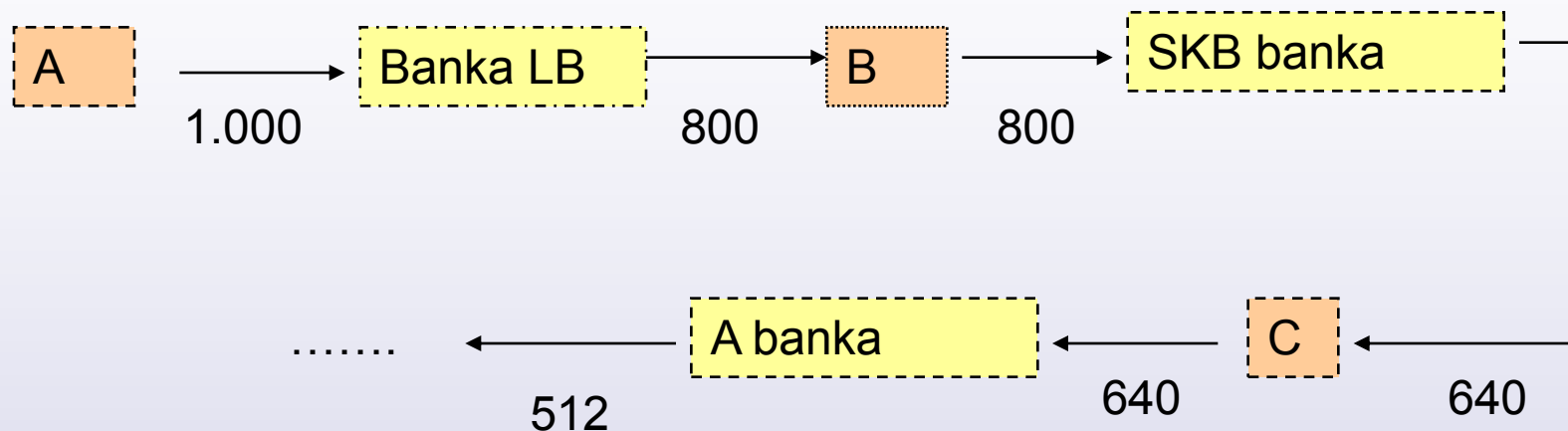

Kreditni multiplikator = $(1/ OR) * 100$

Povečanje M = začetni depozit * kreditni multiplikator

Izračun: kreditni multiplikator = $1/0,2 = 5$

Povečanje M = $1000*5 = 5000$